

КАМНИ СТЕНОВЫЕ И ОБЛИЦОВОЧНЫЕ

<p>101.8</p>  <p>II категория Камень стеновой 4-х пустотный</p> <p>5 шт 184 тыс. руб</p>	<p>102.8</p>  <p>I категория Камень стеновой полнотельный</p> <p>5 шт 177 тыс. руб</p>
<p>108.8</p>  <p>II категория Камень стеновой перегородочный</p> <p>7 шт 184 тыс. руб</p>	<p>109.8</p>  <p>II категория Камень стеновой продольная половинка</p> <p>10 шт 184 тыс. руб</p>
<p>110.8</p>  <p>I категория Кирпич стеновой</p> <p>16 шт 177 тыс. руб</p>	<p>130.8</p>  <p>III категория Камень стеновой с фаской 30мм</p> <p>5 шт 190 тыс. руб</p>
<p>145.8</p>  <p>II категория Кирпич пустотный углощенный</p> <p>16 шт 184 тыс. руб</p>	<p>151.8</p>  <p>II категория Камень стеновой с 3-мя пустотами</p> <p>5 шт 184 тыс. руб</p>
<p>158.8</p>  <p>II категория Камень стеновой 2-х пустотный</p> <p>5 шт 184 тыс. руб</p>	<p>256.8</p>  <p>IV категория Камень стеновой</p> <p>3 шт 197 тыс. руб</p>
<p>111.8</p>  <p>III категория Камень облицовочный ломаный</p> <p>А - 6 шт, Б - 13 шт 190 тыс. руб</p>	<p>112.8</p>  <p>III категория Камень облицовочный ломаный</p> <p>А (рядовой) - 10 шт Б (угловой) - 4 шт 190 тыс. руб</p>
<p>171.8</p>  <p>IV категория Камень стеновой угловой ломаный 2-х пустотный</p> <p>2 угл. + 3 шт (172.8) 197 тыс. руб</p>	<p>172.8</p>  <p>IV категория Камень стеновой рядовой ломаный 2-х пустотный</p> <p>4 шт + 1 шт (158.8) 197 тыс. руб</p>
<p>197.8</p>  <p>Камень стеновой полнотельный с насечкой для раскола</p> <p>5 шт 177 тыс. руб</p>	<p>197.8</p>  <p>I категория Камень стеновой «ломаный». Получается из полнотелого методом раскалывания</p> <p>10 шт</p>

КАМНИ БОРДЮРНЫЕ

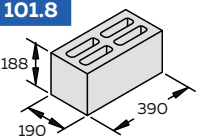
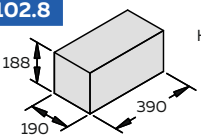
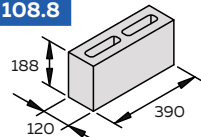
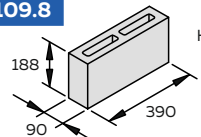
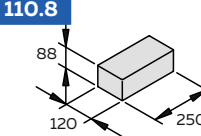
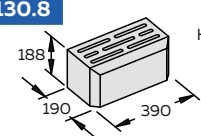
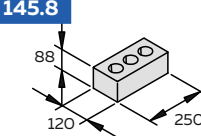
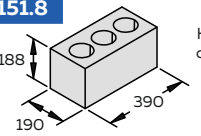
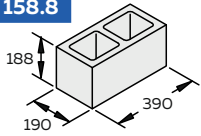
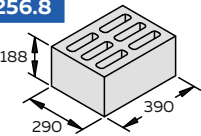
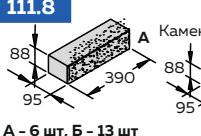
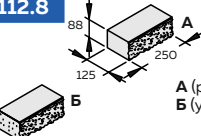
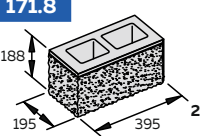
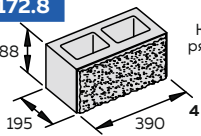
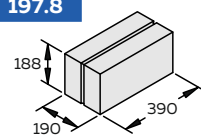
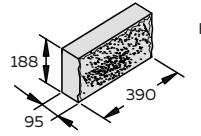
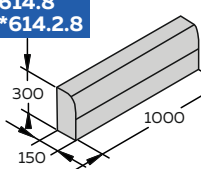
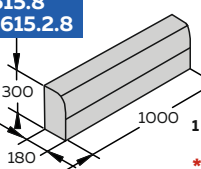
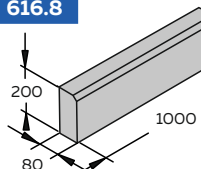
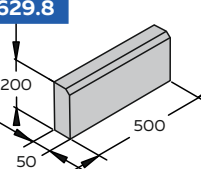

<p>614.8 *614.2.8</p>  <p>IV категория Камень бордюрный</p> <p>1 шт / *2 шт (стоя) 197 тыс. руб *266 тыс. руб</p>	<p>615.8 *615.2.8</p>  <p>IV категория Камень бордюрный</p> <p>1 шт / *2 шт (стоя) 197 тыс. руб *266 тыс. руб</p>
<p>616.8</p>  <p>II категория Камень бордюрный</p> <p>4 шт 184 тыс. руб</p>	<p>629.8</p>  <p>II категория Камень бордюрный</p> <p>18 шт 184 тыс. руб</p>

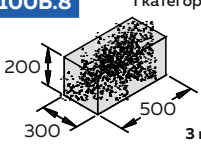
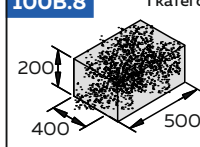
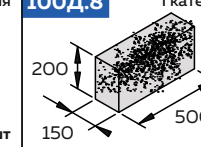
АРБОЛИТОВЫЕ БЛОКИ

<p>100Б.8</p>  <p>I категория</p> <p>3 шт 177 тыс. руб</p>	<p>100В.8</p>  <p>I категория</p> <p>2 шт 177 тыс. руб</p>	<p>100Д.8</p>  <p>I категория</p> <p>6 шт 177 тыс. руб</p>
--	---	---

*614.2.8 и 615.2.8 - только для «Буран-2» и «Полюс-2»
Стоимость нестандартной пуансон матрицы - 266 000 рублей

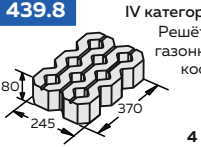
ЭЛЕМЕНТЫ БЛАГОУСТРОЙСТВА

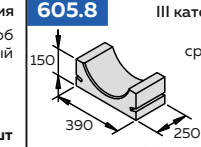
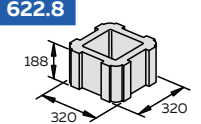
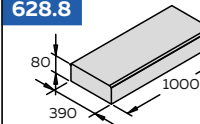
<p>439.8</p>  <p>IV категория Решётка газонная косая</p> <p>4 шт 197 тыс. руб</p>	<p>446.8</p>  <p>III категория Желоб водосточный</p> <p>3 шт 190 тыс. руб</p>	<p>605.8</p>  <p>III категория Лоток средний</p> <p>8 шт 190 тыс. руб</p>
<p>622.8</p>  <p>IV категория Камень столбовой</p> <p>3 шт 197 тыс. руб</p>	<p>628.8</p>  <p>III категория Проступь</p> <p>1 шт 190 тыс. руб</p>	

ПЛИТЫ ТРОТУАРНЫЕ h = 70
А (h = 50мм), Б (h = 60мм), В (h = 80мм), Е (h = 40мм)

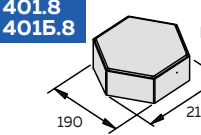
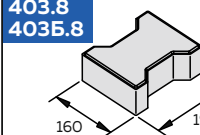
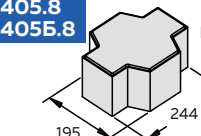
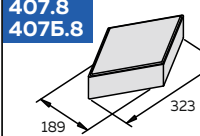
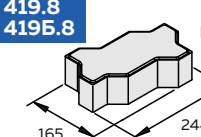
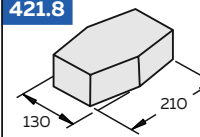
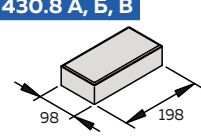
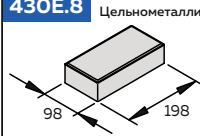
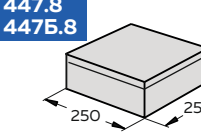
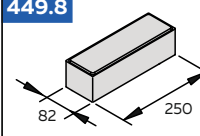
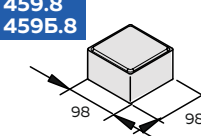
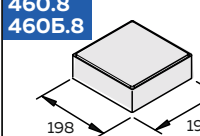
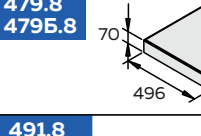
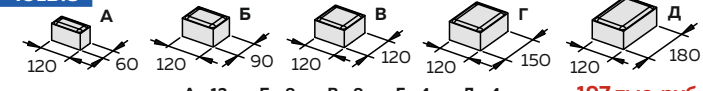
<p>401.8 401Б.8</p>  <p>III категория Плита тротуарная «Шестигранник»</p> <p>10 шт 190 тыс. руб</p>	<p>403.8 403Б.8</p>  <p>III категория Плита тротуарная «Катушка»</p> <p>15 шт 190 тыс. руб</p>
<p>405.8 405Б.8</p>  <p>III категория Плита тротуарная «Толстуха»</p> <p>10 шт 190 тыс. руб</p>	<p>407.8 407Б.8</p>  <p>III категория Плита тротуарная «Ромб»</p> <p>12 шт 190 тыс. руб</p>
<p>419.8 419Б.8</p>  <p>IV категория Плита тротуарная «Волна»</p> <p>16 шт 197 тыс. руб</p>	<p>421.8</p>  <p>II категория Плита тротуарная «Шестигранник вытянутый»</p> <p>16 шт 184 тыс. руб</p>
<p>430.8 А, Б</p>  <p>II категория Плита тротуарная «Прямоугольная»</p> <p>25 шт 184 тыс. руб</p>	<p>430Е.8</p>  <p>Цельнометаллическая II категория Плита тротуарная «Прямоугольная»</p> <p>25 шт 248 тыс. руб</p>
<p>447.8 447Б.8</p>  <p>II категория Плита тротуарная «Квадрат 250»</p> <p>8 шт 184 тыс. руб</p>	<p>449.8</p>  <p>II категория Плита тротуарная прямоугольная 250x82</p> <p>20 шт 184 тыс. руб</p>
<p>459.8 459Б.8</p>  <p>IV категория Плита тротуарная «Квадрат 100»</p> <p>45 шт 197 тыс. руб</p>	<p>460.8 460Б.8</p>  <p>I категория Плита тротуарная «Квадрат 200»</p> <p>10 шт 177 тыс. руб</p>
<p>479.8 479Б.8</p>  <p>I категория Плита тротуарная «Квадрат 500»</p> <p>2 шт 177 тыс. руб</p>	
<p>491.8 491Б.8</p>  <p>Плитка тротуарная «Старый город»</p> <p>А - 12 шт, Б - 8 шт, В - 8 шт, Г - 4 шт, Д - 4 шт 197 тыс. руб</p>	<p>IV категория</p>

ТЁПЛЫЙ БЛОК (А - бетон, Б - пенополистирол)

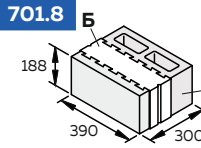
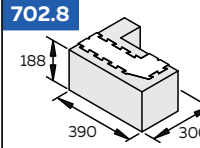
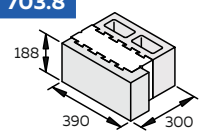
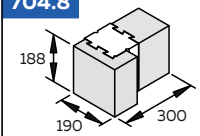
<p>701.8</p>  <p>IV категория Камень стеновой рядовой</p> <p>3 шт 197 тыс. руб</p>	<p>702.8</p>  <p>IV категория Камень стеновой угловой</p> <p>3 шт 197 тыс. руб</p>
<p>703.8</p>  <p>IV категория Камень стеновой проёмный</p> <p>2 + 1 (701.8) шт 197 тыс. руб</p>	<p>704.8</p>  <p>IV категория Камень стеновой доборный</p> <p>6 шт 197 тыс. руб</p>